

# SOVET

ITALIA



# Traled

collection booklet

# collection booklet

## Traled

Design **Gianluigi Landoni**

“  
The new Traled lamps collection is the result of a shapes reduction to obtain a minimal but refined assembly. Two ceramic, mirror or frosted mirror sides, finished in the details, which create a luminous aura. The brass finishes embellish the collection creating a versatile light for elegant interiors and contract spaces.

La nuova collezione di lampade Traled è frutto di una riduzione delle forme per ottenere un assieme minimale e raffinato al tempo stesso. Due lati di ceramica, specchio o specchio acidato, rifiniti in tutti i dettagli, dai quali esce un fascio luminoso. Le finiture in ottone impreziosiscono la collezione creando una luce versatile per interni raffinati e spazi contract.

”

## Models & Dimensions

Led lamp with aluminium structure. Customizable side covering, various materials and finishes. Standard brass or black lacquered finish inside. Available upon request the version "without side covers" in black, white or mocha finish. For the installation use the Optionals of the following page or components with the same technical specification.

Lampada a led con struttura in alluminio. Rivestimento lati personalizzabile in vari materiali e finiture. Interno standard verniciato ottone o nero. Su richiesta disponibile la versione "senza rivestimento", colori disponibili: nero, bianco o caffè. Per l'installazione utilizzare gli Optional nella pagina seguente oppure dei componenti compatibili con le medesime specifiche tecniche.

### Traled

128x12x5  
147x12x5  
203x12x5  
247x12x5  
297x12x5

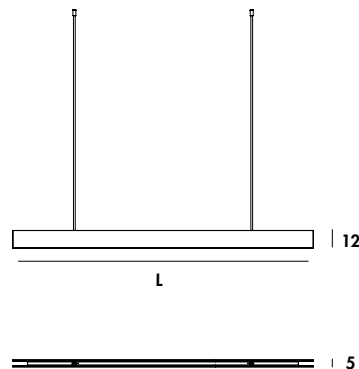

Apparecchio in classe di isolamento III  
Device in appliance class III



Specifiche tecniche LED/LED technical specifications  
CCT 3000 K  
CRI 80  
24 Vdc  
Dimmerabile/Dimmable

L/MAX cover in finitura ottone / brass finish cover 1.2 mt  
L/MAX fune acciaio / steel wire 5 mt  
L/MAX cavo alimentazione / power cable 5 mt

N.B. Led dimmerabile con apposito driver/  
Dimmable Led with specific driver

Dimensions cm (L x H x P)	power led (W)	lumen (lm)	Cod
128x12x5	24Vdc	25	3548 <b>P8750</b>
147x12x5	24Vdc	30	4175 <b>P8751</b>
203x12x5	24Vdc	43	6053 <b>P8752</b>
247x12x5	24Vdc	53	7515 <b>P8753</b>
297x12x5	24Vdc	65	9185 <b>P8754</b>

Kit di alimentazione composto da driver, morsetto di collegamento, cover in metallo nero. Per nostri modelli Traled cod.:

Power-supply kit composed by driver, connection terminal, cover in black metal. For our Traled models cod.:

- **P8750**
- **P8751**
- **P8752**
- **P8753**

Cod	TENSIONE/VOLTAGE	
	IN	OUT
<b>P8760GN11</b>	110 Vac	24 Vdc
<b>P8760GN23</b>	230 Vac	24 Vdc



Apparecchio in classe di isolamento I  
Device in appliance class I



Per nostro modello Traled cod.:  
For our Traled model cod.:

- **P8754**

Cod	TENSIONE/VOLTAGE	
	IN	OUT
<b>P8761GN11</b>	110 Vac	24 Vdc
<b>P8761GN23</b>	230 Vac	24 Vdc



Apparecchio in classe di isolamento I  
Device in appliance class I



La lampada Traled è un dispositivo a 24V corrente continua. Gli assorbimenti variano in base alla lunghezza del modello scelto e si vedono nella colonna "power led (W)". Per scegliere il corretto alimentatore è sufficiente assicurarsi che questo fornisca almeno i W consumati. Noi a pagina 195 del listino proponiamo degli alimentatori di tipo ON-OFF, quindi la lampada Traled sarà o accesa al 100% della sua potenza luminosa, o, totalmente spenta.

Poiché gli standard di comando della dimmerazione sono molti e variano in base all'impianto elettrico a cui si collegano, abbiamo scelto di proporre solo l'alimentatore non dimmerabile di tipo ON-OFF. La lampada è dimmerabile tramite apposito modulo (dimmer) da abbinare ad un alimentatore (driver) di tipo ON-OFF oppure con un alimentatore dimmerabile. Se il cliente vuole dimmerare la Traled deve chiedere al proprio elettricista di fornirgli un alimentatore adatto al proprio impianto elettrico / domotico.

The Traled lamp is a 24V direct current device. The absorptions vary according to the length of the chosen model and can be seen in the column "power led (W)".

To choose the right power supply it is sufficient to ensure that this provides at least the Watts (W) consumed. We decided to propose an ON-OFF type power supplies (page 195 of the price list); with this kind of power supply the Traled lamp will be either on at 100% of its light output, or totally off. Considering that the dimming control standards are many and vary according to the electrical system to which they are connected, we decided to offer only the non-dimmable ON-OFF type power supply.

The lamp is dimmable through of a special module (dimmer) to be combined with a power supply (driver) of the ON-OFF type or through a dimmable power supply that already integrates the technology to dim. If the customer wants to dim the Traled, they must ask their electrician to provide them with a power supply suitable for his electrical system / home automation.

### Kit alimentazione/Power-supply kit

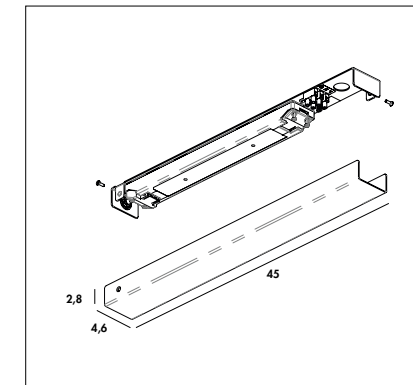

collection  
finishes





# side / lati

## Mirror Specchio



**SESP**  
Extralight mirror  
Specchio extrachiaro

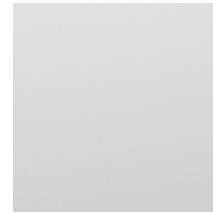

**SFSP**  
Smoked mirror  
Specchio fumé



**SBSP**  
Bronzed mirror  
Specchio bronzo

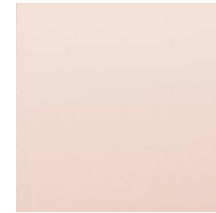

**SRSP** \*  
Rose mirror  
Specchio rosa



**SOSP** \*  
Gold mirror  
Specchio oro

## Frosted mirror Specchio acidato

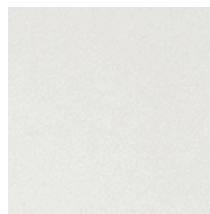

**SEAC**  
Extralight frosted mirror  
Specchio extrachiaro acidato



**SFAC**  
Smoked frosted mirror  
Specchio fumé acidato



**SBAC**  
Bronzed frosted mirror  
Specchio bronzo acidato



**SRAC** \*  
Rose frosted mirror  
Specchio rosa acidato



**SOAC** \*  
Gold frosted mirror  
Specchio oro acidato

## Ceramic Ceramica Categoria CE1

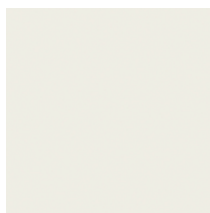

**CT**  
Ceramic titanio  
Ceramica titanio

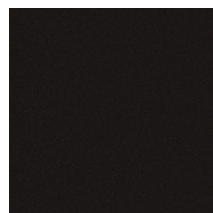

**CJ**  
Ivory black ceramic  
Ceramica Ivory Black

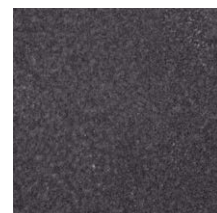

**CD**  
Dark ceramic  
Ceramica dark



**CG**  
Grey ceramic  
Ceramica grey



**CZ**  
Ceppo di Grè ceramic  
Ceramica Ceppo di Grè



**CC**  
Pre-polished Calacatta ceramic  
Ceramica Calacatta Prelucidata



**CX**  
Pre-polished Stone Grey ceramic  
Ceramica Stone Grey Prelucidata



**KC**  
Corten ceramic  
Ceramica Corten

## Ceramic Ceramica Categoria CE2



**CA**  
Arabescato light ceramic  
Ceramica Arabescato light

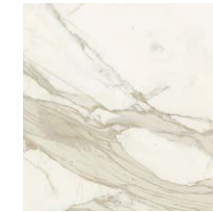

**CL**  
Polished Calacatta ceramic  
Ceramica Calacatta lucida



**CY**  
Stone grey ceramic  
Ceramica Stone grey



**CU**  
Gaudi Stone ceramic  
Ceramica Gaudi Stone

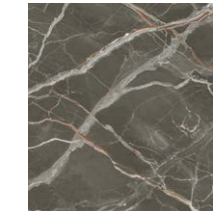

**CV**  
Ombra di Caravaggio ceramic  
Ceramica Ombra di Caravaggio

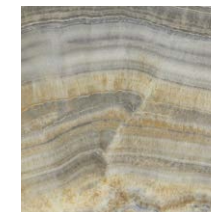

**CH**  
Grey onyx ceramic  
Ceramica Onice grigio



**CI**  
Gold Onyx ceramic  
Ceramica Onice oro

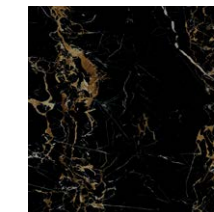

**CO**  
Portoro ceramic  
Ceramica Portoro



**CQ**  
Polished Marquinia ceramic  
Ceramica Marquinia lucida



**CF**  
Eramosa ceramic  
Ceramica Eramosa



**CW**  
Antique ceramic  
Ceramica Antique

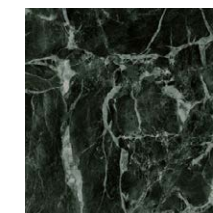

**KV**  
Green Aver ceramic  
Ceramica Verde aver

## Inside finish / Finitura interna



**FO**



**N1**

\*  
Gli specchi oro e rosa potrebbero presentare delle piccole imperfezioni dovute alle caratteristiche tecniche del materiale. Non possono essere utilizzati in luoghi umidi. Pulire solo con panni asciutti.  
Gold and rose mirrors could have small imperfections due to the particular technical characteristics of the material. We recommend not to use them in damp areas. Clean only with a dry cloth.

**Vetro**

Le laccature utilizzate non presentano problemi di durata: basta evitare graffi e urti contro oggetti particolarmente duri e spigolosi. Il vetro è colorato solo sulla faccia posteriore sia nei vetri laccati coprenti mono e bicolore che nei vetri acidati laccati. La tonalità dei campioni proposti è indicativa e non va pertanto intesa in senso restrittivo; può infatti differire leggermente in conformità ai margini di tolleranza riconosciuti per i materiali impiegati. I materiali impiegati possono essere puliti tranquillamente solo con acqua oppure con un detergente neutro. Evitare l'uso di abrasivi, acidi o reagenti chimici. Il vetro è interpretato attraverso la sua trasparenza, pertanto la conformità al campione può differire a seconda della superficie e degli spessori impiegati. Un esempio lampante è dato dal vetro extrachiaro che nei campioncini si presenta completamente neutro ma che nei piani di dimensioni maggiori e con spessori più consistenti assume sfumature azzurro/verdi. Per tale ragione vi preghiamo anche di segnalare con particolare attenzione articoli che debbano essere affiancati o facenti parte di una stessa commissione.

La finitura bicolore consiste nella doppia laccatura nella parte interna della lastra di vetro. La prima laccatura, visibile attraverso la trasparenza del vetro, è disponibile nelle categorie B-D. La seconda laccatura, visibile internamente, equivale al colore pastello opaco utilizzato per ottenere le finiture di cat. B. Vi facciamo presente che in questo caso l'effetto finale differisce da quello creato dalla medesima laccatura attraverso il vetro, in particolare nei colori tenui.

**Specchi**

Gli specchi oro e rosa potrebbero presentare delle piccole imperfezioni dovute alle caratteristiche tecniche del materiale. Non possono essere utilizzati in luoghi umidi. Pulire solo con panni asciutti.

**Ceramica**

I campioni riportati sono una parte delle lastre che vengono lavorate. La lastra completa si può vedere nella corrispondente cartella. Pulire utilizzando acqua e una piccola quantità di detergente neutro. Evitare l'utilizzo di detersivi contenenti cere e prodotti ceranti per evitare la formazione di strati untuosi.

**Legno**

I colori dei legni sono campioni indicativi. Pulire utilizzando un panno morbido inumidito.

**Metalli**

I colori dei metalli sono campioni indicativi. Pulire utilizzando un panno morbido inumidito.

**Tessuti/Pelli/Ecopelli/Velluti**

I colori dei tessuti sono campioni indicativi. Per la cura e la manutenzione fare riferimento alle indicazioni riportate nelle rispettive cartelle e alle schede tecniche fornite dai produttori.

Se permangono dubbi contattare l'azienda.

**Glass**

The lacquering used for our furniture is extremely durable as long as you avoid scratching it or bumping particularly hard/sharp objects against it. The glass is lacquered only on the back side both for mono or two-tones lacquered and frosted lacquered glasses. The shade of the samples is only indicative and has not to be taken as restrictive. It can in fact slightly differ in conformity to the tolerances recognized for the materials used. All the materials we use can be easily cleaned with water only or with a mild detergent. Do not use abrasive materials, acids or harsh chemicals. The glass is interpreted through its transparency, therefore the conformity to the sample might differ according to the surface and the thickness used. For example, the extralight glass is completely neutral when seen in the small samples, but it takes a light blue/greenish shade when used on bigger or thicker tops. For this reason, we beg you to indicate carefully those articles which have to be placed side by side or which are part of the same commission.

The two-tones finish consists of a double lacquering on the internal part of the glass sheet. The first lacquering, which is visible through the transparency of the glass, is available in the finishes of cat. B-D. The second lacquering, which is visible internally, is the same of the mat pastel used to get the finishes of cat. B. Please notice that the final effect is different from the one created by the same lacquering through the glass, in particular when it comes to soft colours.

**Mirrors**

Gold and rose mirrors could have small imperfections due to the particular technical characteristics of the material. We recommend not to use them in damp areas. Clean only with a dry cloth.

**Ceramic**

The shown samples are part of the bigger slabs Sovet works with. The complete slab is visible in the corresponding folder. Clean using water and a small amount of neutral detergent. Avoid using detergents with wax and waxing products to avoid the formation of greasy layers.

**Wood**

Wood colours are indicative samples. Clean using a damp soft cloth.

**Metals**

Metals colours are indicative samples. Clean using a damp soft cloth.

**Fabrics/Leathers/Fake leathers/velvets**

Fabrics colours are indicative samples. For care and maintenance please refer to the instructions present in the corresponding folders and to the technical sheets provided by the manufacturers.

In case of further doubt please get in touch with the factory.



Traled sides CQ.





Traled sides CQ.

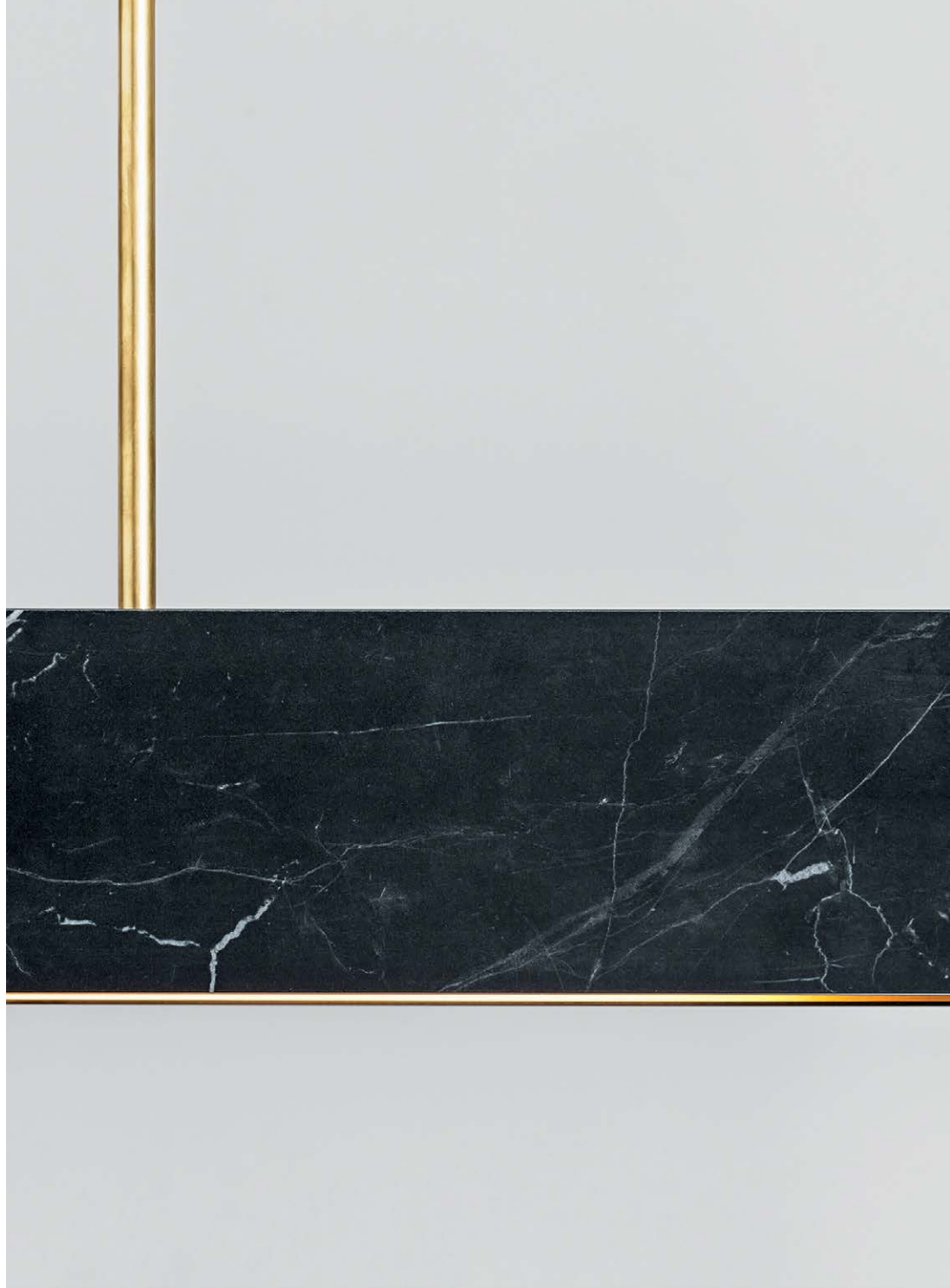

Traled sides CQ.





**Traled sides CV.**

**Slim table structure GC top CV.**

**Cadeira S wire structure GC seat 103 Hallingdal.**

**Traled sides CV.**

**Totem two bases base GC top CV.**

**Sila cone shaped GC seat Z09.**





Traled sides CF.  
 Deod two bases base BR top CI.

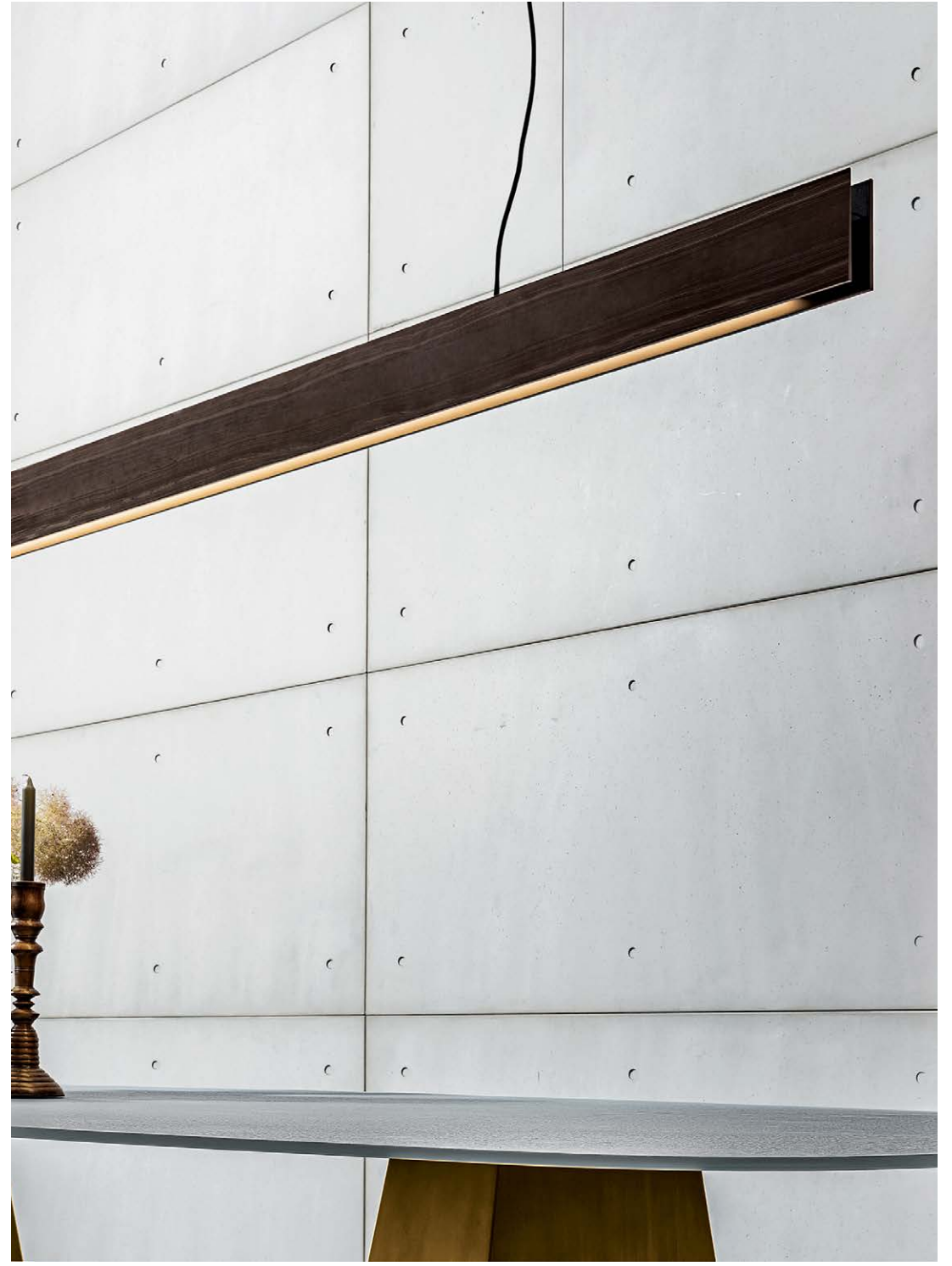

Traled sides CF.  
 Deod two bases base BR top MESP.

# designer

## Gianluigi Landoni

**Gianluigi Landoni, graduated in architecture at Politecnico di Milano, in 1985 he participated to the founding of the design trend group Amalgama. From 1988 to 1990 project manager at Rodolfo Bonetto's studio. From 1991 partner of studio Progetica Design where he carries out research and development of industrial design, deepening the themes of product design. He has carried out his own professional activity as a consultant to "design oriented" companies in various productive sectors, and he founded with Rosaria Sofia Galli ALTROdesign multidisciplinary studio. At the same time he works on set-ups and realizations for furnishing companies in the hotel and commercial sector. He has also participated in exhibitions and competitions, receiving prizes and awards, not least the report to the 1991 edition of the Compasso d'Oro and subsequent Premio Compasso d'Oro in the 1998 edition. First prize Competition ADI/Expo 2015.**

Gianluigi Landoni si è laureato in architettura al Politecnico di Milano. Nel 1985 ha fondato il gruppo di tendenza di design "Amalgama". Ha lavorato per lo studio Rodolfo Bonetto dal 1988 al 1990, e dal 1997 è partner dello studio Progetica Design, dove svolge un progetto di ricerca e sviluppo del design industriale e di prodotto. Ha anche fondato lo studio multidisciplinare ALTROdesign con Rosaria Sofia Galli. Dal 2001 svolge l'attività professionale in proprio come consulente ad aziende "design oriented" in vari settori produttivi, e si occupa parallelamente di allestimenti e realizzazioni per aziende di arredamento nel settore alberghiero e commerciale. Ha inoltre partecipato a numerose mostre e concorsi, ricevendo premi e riconoscimenti, non ultima la segnalazione all'edizione 1991 del Compasso d'oro e successivo Premio Compasso d'oro nell'edizione del 1998. È membro dell'Osservatorio permanente del design, dell'ADI Design Index e del Consiglio direttivo ADI Lombardia.



# sustainability is made up of facts.

Sovet has always maintained a high attention to eco-compatibility since its birth in 1987, through the selection of raw materials and the study of production processes that have the lowest impact on the environment with the aim of creating long-lasting products.

Sovet ha sempre mantenuto alta l'attenzione all'ecocompatibilità sin dalla sua nascita nel 1987, attraverso la selezione delle materie prime e lo studio di processi produttivi che abbiano il minimo impatto sull'ambiente con lo scopo di creare prodotti durevoli nel tempo.

## photovoltaic systems

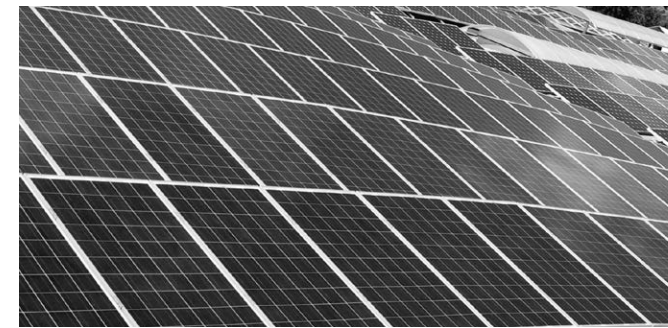

For its production processes, Sovet uses energy coming directly from renewable sources. Thanks to its photovoltaic systems, it is able to meet its own energy demand.

Per la sua produzione Sovet utilizza infatti energia derivante direttamente da fonti rinnovabili. Attraverso impianti fotovoltaici riesce a soddisfare il proprio fabbisogno energetico.



502695,549 kg emmissions saved per year



2989 trees saved per year



165 barrels of oil saved per year

## packaging



Sovet uses cardboard packaging with limited presence of oil-derivates.

Sovet usa imballi di cartone costruiti ad hoc con limitata presenza di derivati del petroli.



## reducing plastic is an habits



To reduce the consumption of plastic and disposable bottles within its offices and production, Sovet created metal water bottles.

Per ridurre il consumo di plastica e bottiglie monouso all'interno dei suoi uffici e della produzione, Sovet ha creato delle borracce in metallo.



# made in italy

**The creative use of industrial processes, the use of raw materials of highest quality and the scrupulous work of master craftsmen, allow Sovet to create high quality and 100% Made in Italy collections. Thanks to state-of-the-art industrial automation systems, Sovet is also able to meet also large supply needs for contract spaces, always granting the highest quality standards. The company takes a continuous search path for materials, to create an offer of accessories that complement one another, furnishing different kinds of environments with the maximum freedom when it comes to customization.**

L'impiego creativo dei processi industriali, l'utilizzo di materie prime di assoluta qualità e le scrupolose lavorazioni eseguite da maestranze artigiane, permettono a Sovet di ottenere collezioni di alta qualità e 100% Made in Italy. Grazie a sistemi di automazione industriale all'avanguardia Sovet è in grado di soddisfare anche esigenze per grandi forniture destinate a spazi contract, sempre garantendo i più elevati standard qualitativi. Sovet intraprende un percorso di ricerca dei materiali per creare un'offerta di complementi che si integrino tra di loro, arredando varie tipologie di ambienti con la massima possibilità di personalizzazione.

